

Alice Pantermüller

JURNALUL LOTTEI

E ceva necurat la mijloc!

Ilustrații de Daniela Kohl

Traducere din limba germană
de Raluca Trușcanu

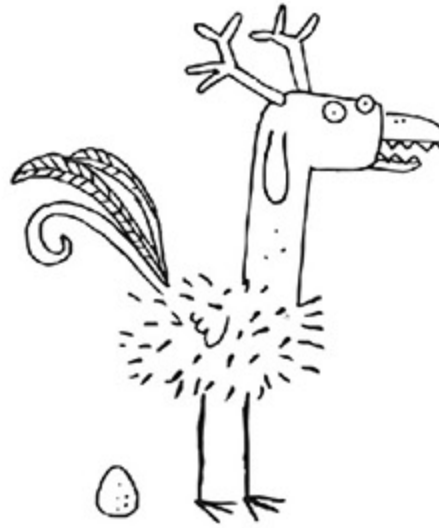

POLIROM
2021



Billy stătea pe scări, în fața
casei noastre de vacanță.

Mama a susținut că e o
marmotă.  În orice caz,
era împăiat.

I-am pus **ochelarii de soare ai mamei**
ca să-i **sperii** pe Iacob
și pe Simon.  Au **țipat**
destul de tare.



Probabil pentru
că Billy are
dinții din față lungi.



Poate și pentru că arăta
un pic ca mama, cu ochelarii
ăia de soare. 



cârâit

Singura parte proastă era
că aveam o casă de vacanță
cam mică. Așa că trebuia să
împart o cameră cu băieții.

VAI DE MINE!

Cu toate astea, totul era foarte confortabil, cu lemn  peste tot, cu un balcon și cu un mic lisus în colț, deasupra mesei.

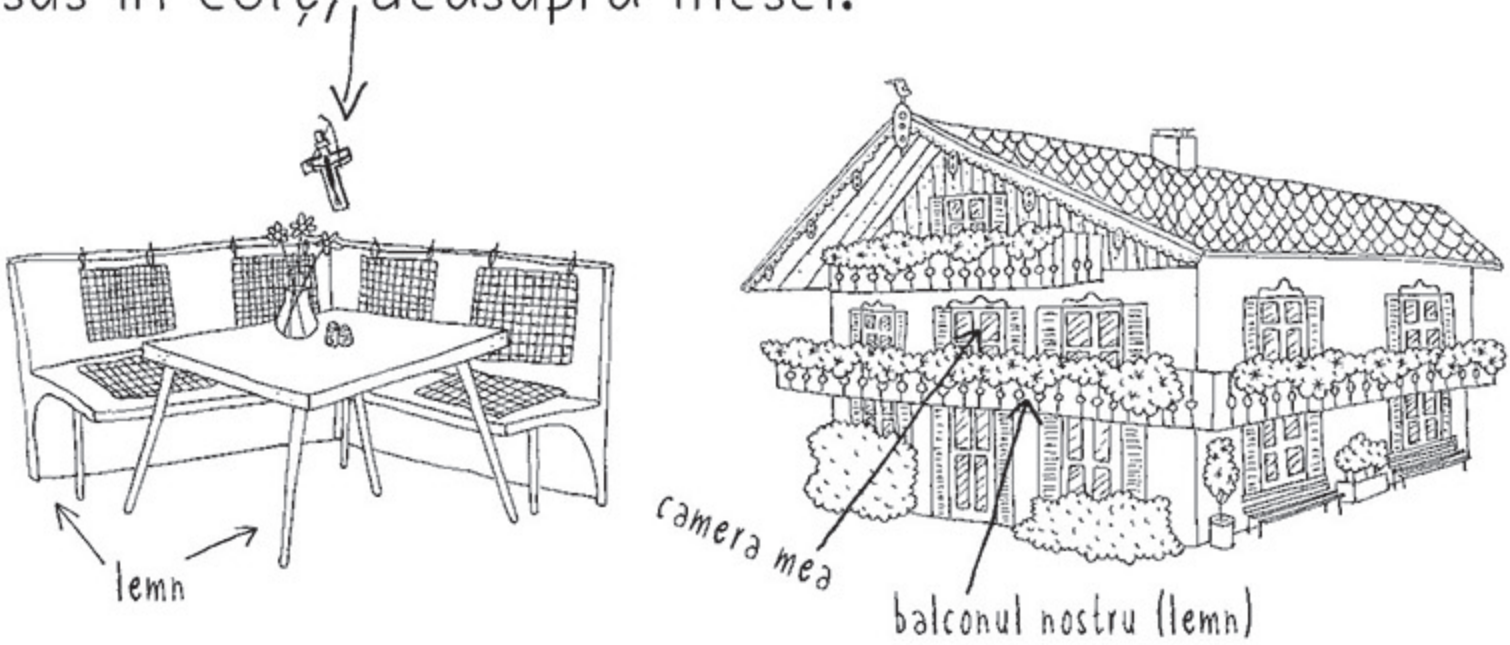

Mai întâi voiam să-mi scot lucrurile din rucsac și să le pun în comoda de lângă pat, dar nici n-am putut să intru în cameră pentru că Iacob și cu Simon despachetaseră deja și toate zăceau împrăștiate pe podea.

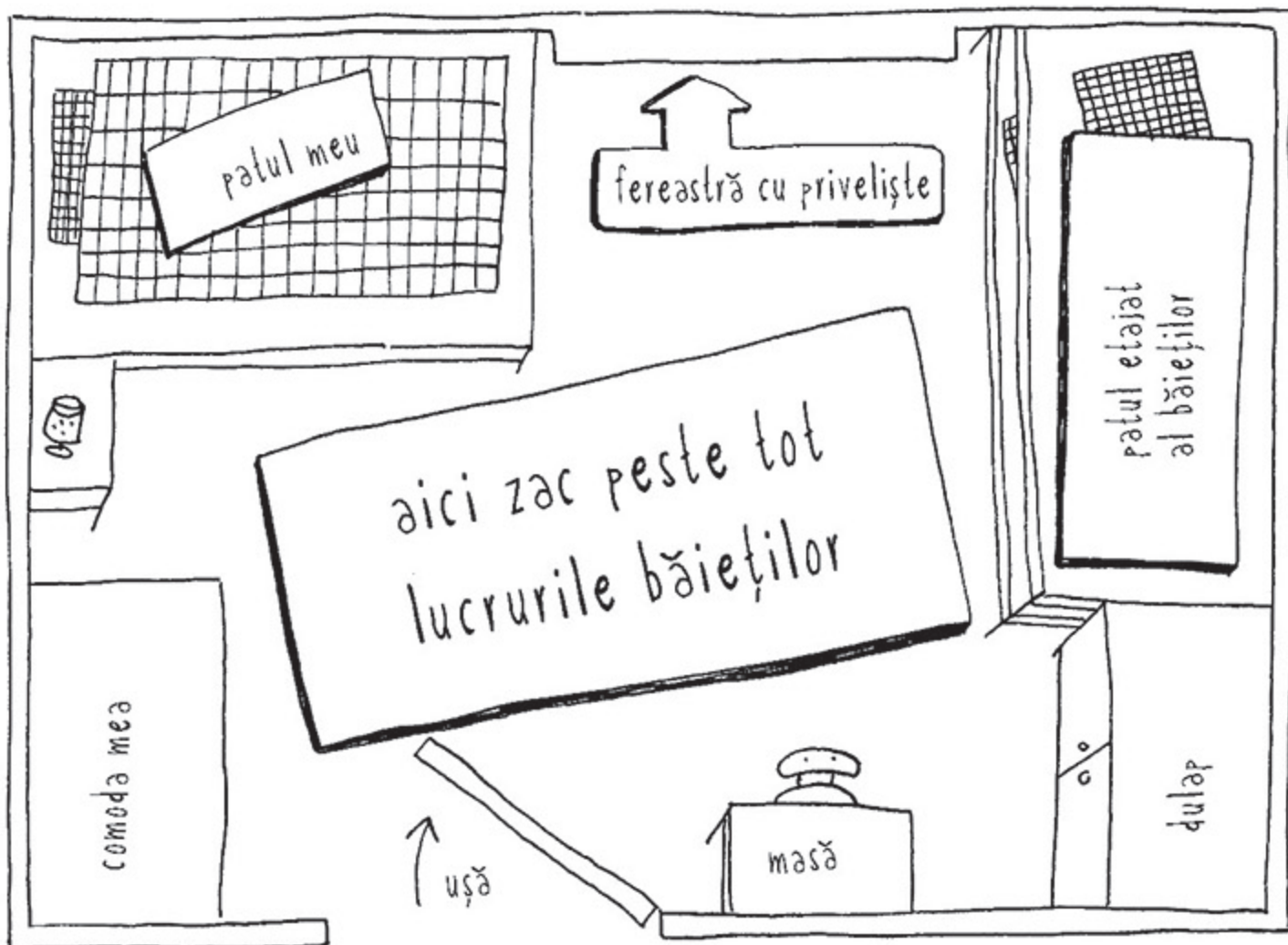

Pe patul meu era deja ceva, și anume o pereche de androizi de luptă.

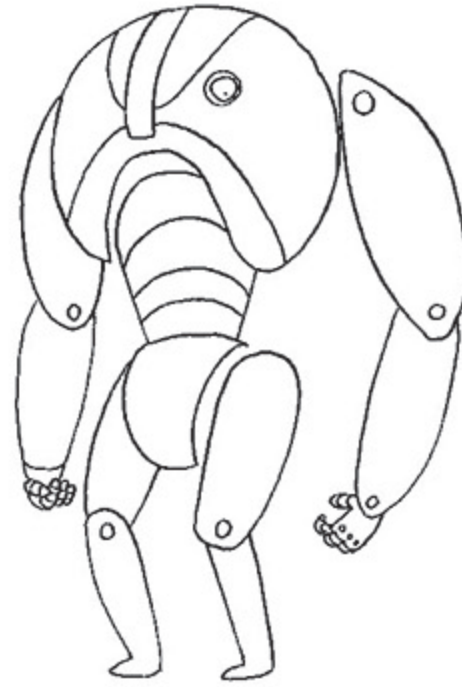
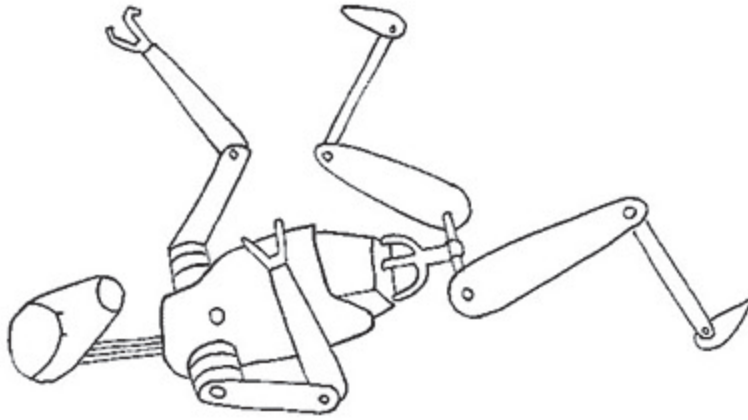

Și lucrurile au devenit **și mai rele.** 😞



Seara, când am vrut să mă culc și am tras cuvertura de pe pat, acolo zăcea Billy și se uita la mine cu privirea **sticloasă**, cu dinții lui lungi și cu ochelarii de soare ai mamei.

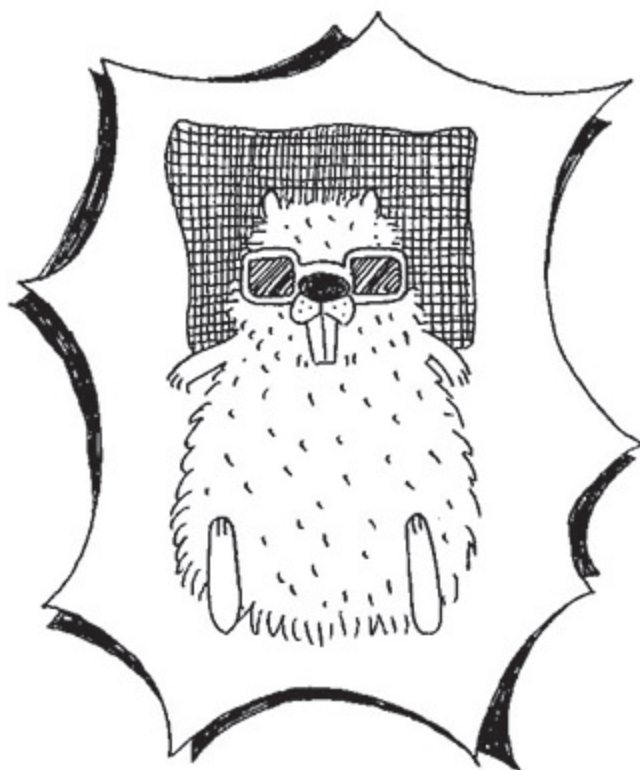

**PFUI, CE
SPAIMĂ AM
TRAS!**

LUNI, 26 MARTIE



Azi-dimineată m-am trezit pentru că
behăiau foarte multe oi.



Nici nu știam unde sunt,
dar apoi * * * mi-a picat fisa:



în **BAVARIA**, la
FERMA BIO
HOCHHOLZER!

Și atunci am sărit imediat din pat. 😊

Mi se pare foarte frumos să te trezească oile.
Mi-ar plăcea să fie așa în fiecare zi.



Ce nu mi-ar plăcea în fiecare
zi e laptele de capră la micul
dejun. Nici măcar cu foarte
multă pudră de cacao în el. 😞



+



Nici brânza de capră nu
prea îmi place. Chiar dacă e **BIO**
și așa de grozavă. 😞 Cel
puțin asta spune mama.

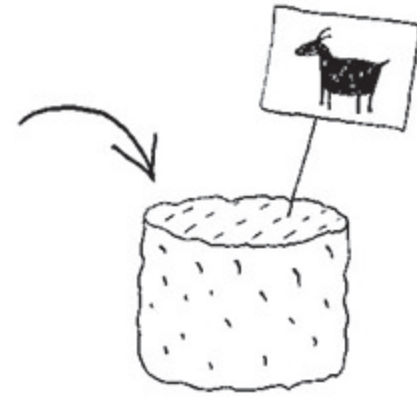

După micul dejun, frații mei
și cu mine am fugit afară
să ne uităm puțin prin
curte. Doamna Hochholzer,
soția fermierului **BIO**, ne-a
arătat oile.

Ne-am dus cu ea pe pajiște și am văzut cum
sugeau mieluții. Ce *drăgălaș!*

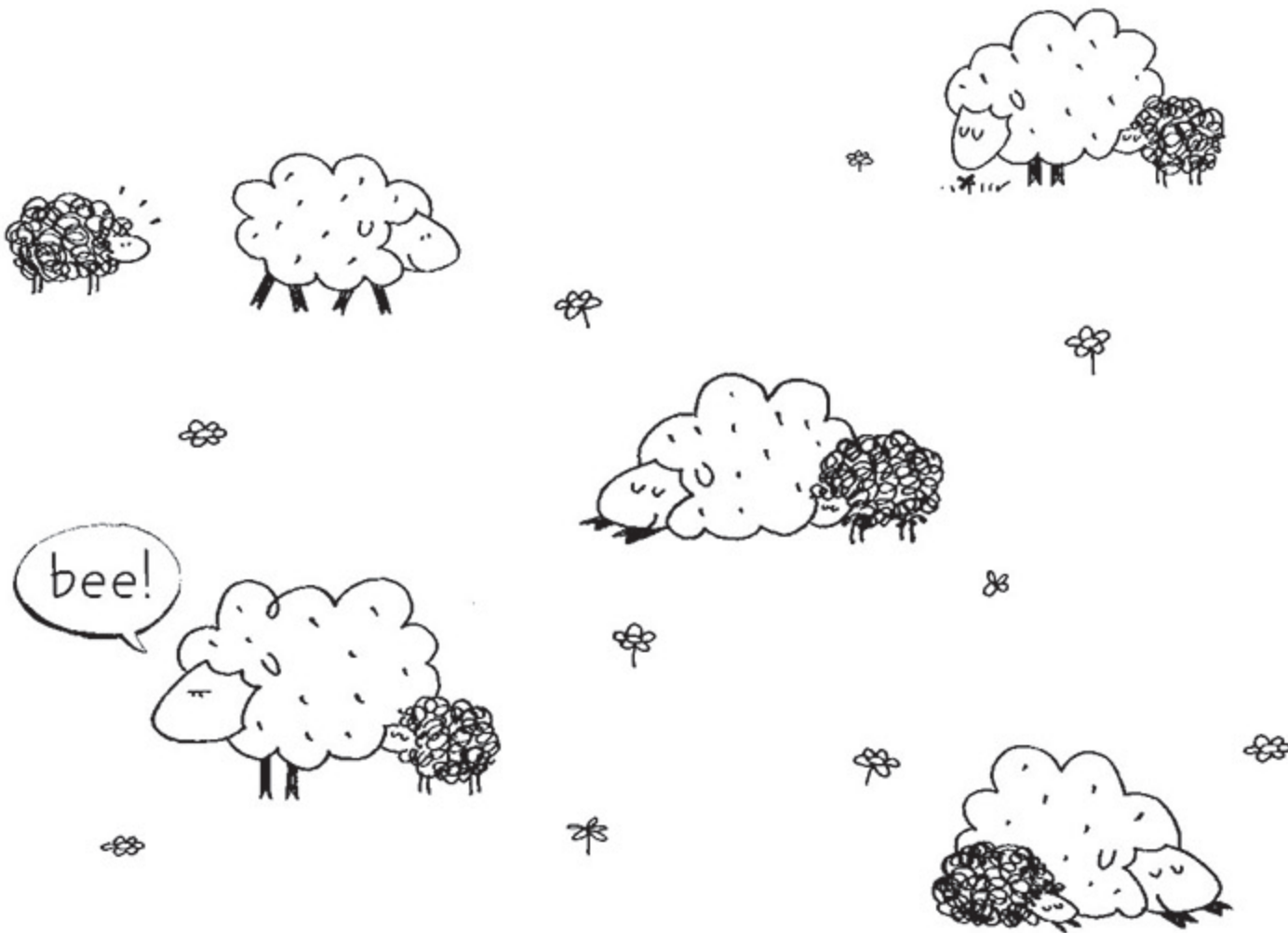

Apoi băieții au descoperit capra **BIO** cu coarnele curbate care era legată cu o sfoară în fața pajiștii unde pășteau oile.

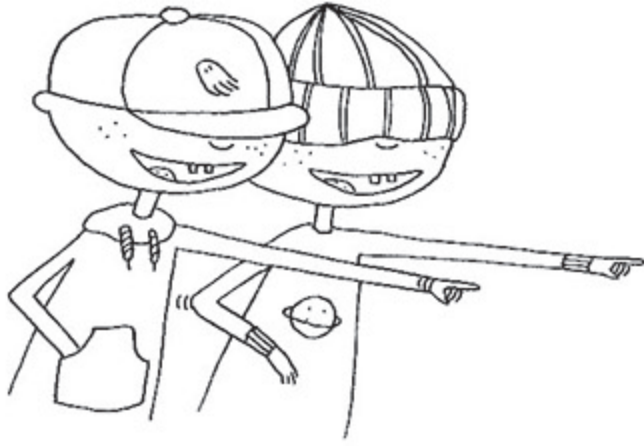
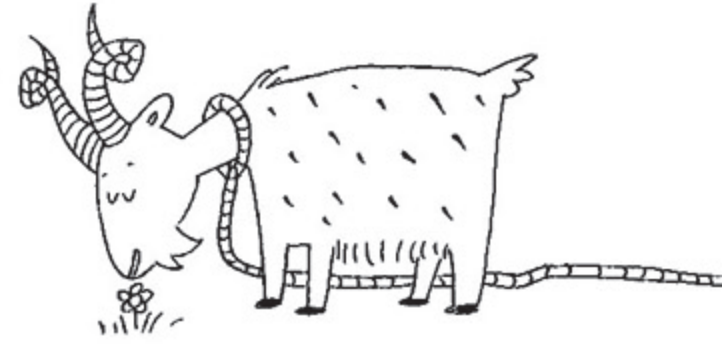

Și capra **BIO** i-a descoperit pe băieți.

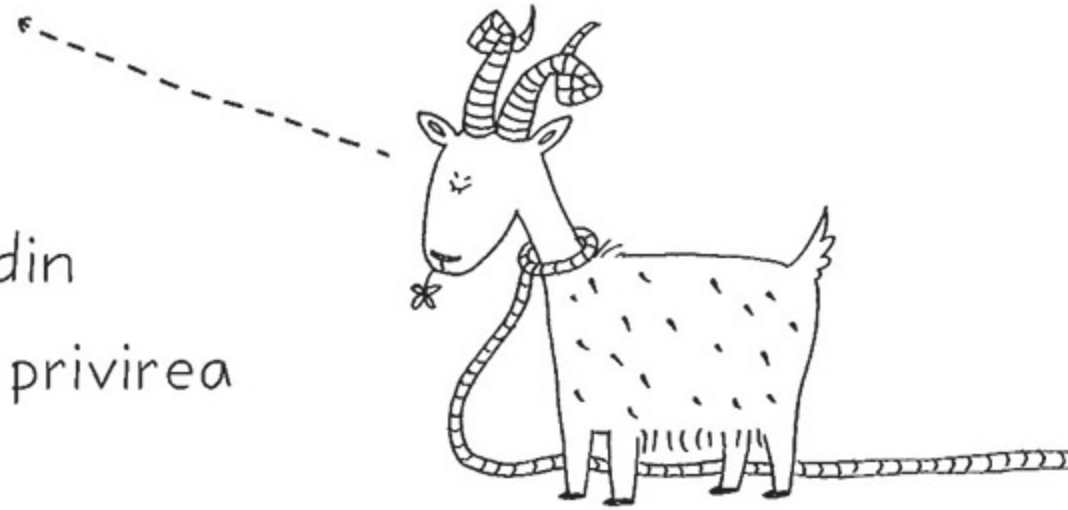

Dintr-odată s-a oprit din mâncat și i-a fixat cu privirea pe Iacob și pe Simon.

Apoi a lăsat capul în jos și a rupt-o la fugă ca să-i împungă pe băieți cu coarnele.

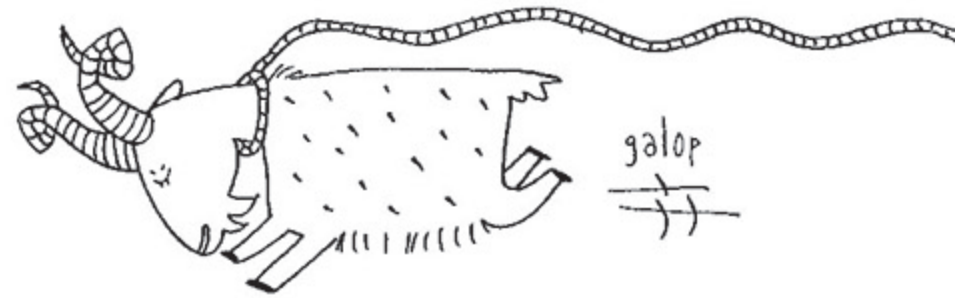

ȚIPEȚE!

Cei doi s-au **speriat de moarte** și s-au pus pe urlat.